

# Breville™

Turn **on** your creativity®



Uživatelská příručka | Uživateľská príručka  
**BAP007X**  
čistička vzduchu

<b>CZ</b>	<b>Čistička vzduchu Breville 360°C BAP007X</b>	
	Uživatelská příručka .....	4
<b>SK</b>	<b>Čistička vzduchu Breville 360°C BAP007X</b>	
	Uživatelská príručka .....	12

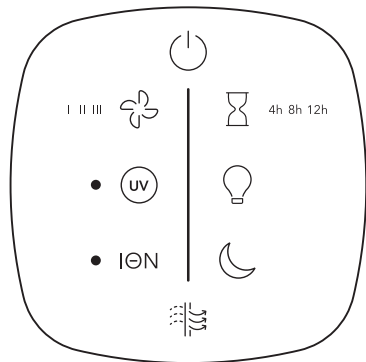
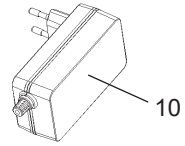
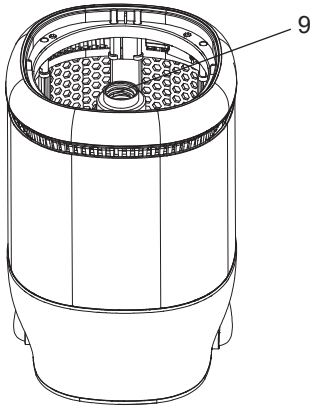
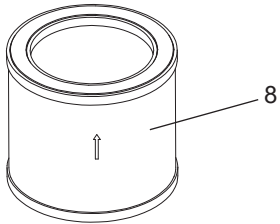
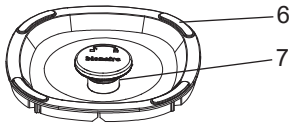
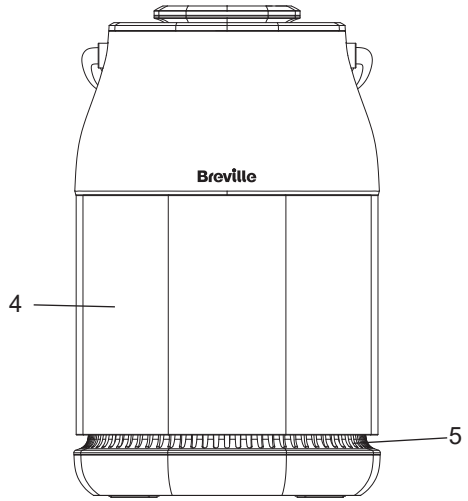
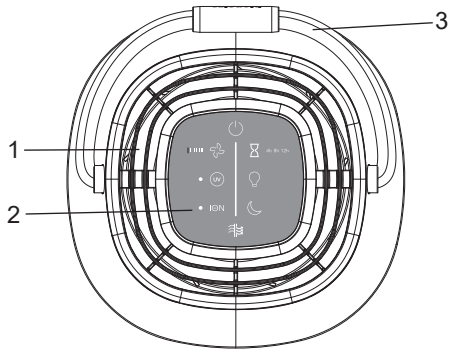

# DŮLEŽITÉ INFORMACE TÝKAJÍCÍ SE BEZPEČNOSTI

## DŮKLADNĚ SI PŘEČTĚTE A USCHOVEJTE PRO POZDĚJŠÍ POUŽITÍ

Děti starší 8 let, osoby se sníženými fyzickými, smyslovými nebo mentálními schopnostmi a nezkušení uživatelé smí toto zařízení používat pouze pod dohledem nebo v případě, že byli poučeni o bezpečném používání zařízení a uvědomují si rizika související s jeho použitím.

Děti si nesmí se zařízením hrát. Děti smí provádět čištění a údržbu zařízení pouze pod dohledem.

Jestliže je poškozený napájecí kabel nebo zástrčka, musí příslušnou výměnu zajistit výrobce nebo jeho servisní technik, případně osoba s odpovídající kvalifikací. Předejdete tak nebezpečí úrazu.

- ⚠ Před manipulací se zástrčkou a před zapnutím zařízení se vždy ujistěte, že máte suché ruce.
- ⚠ Zařízení neumísťujte na žádné potenciálně horké plochy ani do jejich blízkosti (např. plynovou či elektrickou plotýnku).
- ⚠ Z důvodu ochrany před úrazem elektrickým proudem nikdy neponořujte žádnou část zařízení ani napájecího kabelu či zástrčky do vody ani do jiné kapaliny.

- ⚠ Nikdy neumísťujte kabel pod koberec, žádnou část zařízení neumísťujte do blízkosti otevřeného ohně, kuchyňských spotřebičů či jiných topných zařízení, zamezte tak riziku vzniku požáru.
- ⚠ Nikdy nenechávejte napájecí kabel tak, aby visel přes okraj pracovní desky nebo se dotýkal horkých povrchů; zabraňte jeho zauzlení, zachycení nebo přiskřípnutí.
- ⚠ Vyvarujte se kontaktu s jakoukoli pohyblivou součástí.
- ⚠ Nepoužívejte v prostředí s výbušnými nebo hořlavými výpary.
- ⚠ Čističku vzduchu nepoužívejte, dokud není zcela sestavena a dokud nejsou všechny její části náležitě umístěny na svých místech.
- ⚠ Nepoužívejte ve venkovním prostředí.
- ⚠ Tento výrobek je určen POUZE k použití v domácnosti, není určen pro komerční ani průmyslové použití.
- ⚠ Před vytažením zástrčky ze zásuvky vždy zařízení vypněte.
- ⚠ Před čištěním, prováděním údržby a výměnou filtrů nebo žárovek vždy zařízení odpojte od přívodu napájení. Při odpojování jednotky od napájení vždy tahejte za zástrčku, nikoli za kabel.
- ⚠ Do žádného otvoru jednotky nikdy nevhazujte ani nevkládejte žádné předměty.
- ⚠ Nepoužívejte zařízení s poškozeným kabelem nebo zástrčkou. Jestliže nefunguje ventilátor motoru, došlo k pádu jednotky nebo jejímu poškození jakýmkoli jiným způsobem, vraťte zařízení výrobcí k přezkoušení a/nebo opravě.
- ⚠ Na vrchní část jednotky nepokládejte žádné předměty.
- ⚠ Nikdy k čištění žádné části zařízení nepoužívejte čisticí prostředky, přípravky na čištění skla, leštidla nábytku, ředidla ani jiná rozpouštědla.
- ⚠ Pokud je filtr při přepravě uložen v sáčku, před použitím vyjměte filtr z plastového sáčku; sáček udržujte mimo dosah dětí.
- ⚠ Neumisťujte zařízení do míst, kudy se prochází, ani do míst, kde by o něj mohl někdo zakopnout. Při umístění zařízení na nevhodné místo by mohlo dojít k zakopnutí a pádu.

- ⚠ Součástí tohoto zařízení je zářič vyzářující UV-C záření.
- ⚠ UV-C záření může, a to i při malých dávkách, způsobit poškození očí a kůže. Nepoužívejte UV-C zářič vně zařízení.
- ⚠ Při použití zařízení v rozporu s určeným účelem nebo při poškození krytu může dojít k úniku nebezpečného UV-C záření.
- ⚠ Při výměně UV-C zářiče a startéru je nutné podniknout preventivní bezpečnostní opatření.
- ⚠ Před otevřením zařízení si přečtěte pokyny k provádění údržby.
- ⚠ Před výměnou UV-C zářiče musí být zařízení odpojeno od napájení.
- ⚠ Zařízení, které je viditelně poškozené, se nesmí používat.
- ⚠ Zařízení se smí používat pouze s dodaným odpojitelným napájecím adaptérem.

## TUTO PŘÍRUČKU USCHOVEJTE

POUZE PRO POUŽITÍ  
V DOMÁCNOSTI  
POZNÁMKY K VÝROBKU

### SEZNAMTE SE S ČISTIČKOU VZDUCHU

1. Výstup filtrovaného vzduchu
2. Ovládací panel
3. Rukojeť na přenášení
4. Textilní filtr
5. 360° mřížka nasávání vzduchu
6. Kryt filtru
7. Knoflík krytu filtru
8. Filtr True HEPA 3 v 1 (včetně filtru na bázi aktivovaného uhlíku a předfiltru)
9. UV kryt a žárovka
10. Napájecí adaptér

### OVLÁDACÍ PANEL A FUNKCE ZAŘÍZENÍ



**Vypínač pro zapnutí/vypnutí**  
Slouží k zapnutí nebo vypnutí jednotky.



**Nastavení rychlosti ventilátoru**  
Slouží k přepínání rychlosti mezi stupni 1 (nízká rychlost), 2, 3 (vysoká rychlost).



**UV světlo Light Protect**  
Slouží k zapnutí a vypnutí UV světla, podle potřeby.



**Ionizátor**  
Slouží k zapnutí a vypnutí ionizátoru, podle potřeby.



**Indikátor výměny filtru**  
Když nastane čas výměny filtru, indikátor se rozsvítí červeně.



**Časovač**  
Slouží k nastavení časovače na 4, 8 nebo 12 hodin.



**Noční světlo**  
Slouží k zapnutí a vypnutí nočního světla.



**Noční režim**  
Ztlumí kontrolky na ovládacím panelu tak, abyste mohli nerušeně spát.

## FUNKCE ČISTIČKY VZDUCHU

### Filtr True HEPA

Vaše čistička vzduchu využívá filtr True HEPA, který ze vzduchu procházejícího filtrem odstraňuje až 99,97 % prachu přítomného ve vzduchu a částice pylu malé až 0,3 mikronů a pomáhá snížit množství kouře, spor plísní a částicek zvířecí srsti.

### Předfiltr

Předfiltr zachycuje velké částice prachu, vlasy, částice zvířecí srsti a tím přispívá ke zvýšení účinnosti a životnosti filtru.

### Filtr s aktivovaným uhlíkem

Je navržen tak, aby snižoval a neutralizoval pachy, páry a plyny pocházející z vaření, kouře, chemikálií, zvířat i jiné nežádoucí vůně či zápach.

### UV světlo Light Protect

Choroboplošné zárodky, viry, bakterie, houby a plísně zachycené ve filtru jsou vystaveny UV záření, čímž se omezí jejich množení.\*

\* Výsledky vycházejí z míry mikrobiální redukce ve výši 99,9 % u jednotky nastavené na vysokou rychlost, se zapnutým UV světlem a zapnutým ionizátorem po dobu 2 hodin. Zkouška provedena třetí stranou, laboratoří Intertek Microbiological Laboratory v USA. Číslo zprávy: 104730711COL-001.

### Textilní filtr

Vnější tkanina filtru, kterou lze čistit vysavačem, zachycuje větší částice a prodlužuje životnost hlavního filtru.

### Ionizátor

Toto zařízení je vybaveno funkcí ionizátoru, který do vystupujícího filtrovaného vzduchu uvolňuje záporně nabití ionty a tím napomáhá procesu čištění vzduchu.

### Co jsou ionty?

Ionty jsou nepatrné částice, které nesou kladný nebo záporný náboj. Vyskytují se přirozeně kolem nás ve vzduchu, ve vodě a v zemi. Jak kladně nabití ionty, tak i záporně nabití ionty jsou bezbarvé, bez vůně či zápachu a jsou zcela neškodné.

### Jak ionizátor funguje?

Záporně nabití ionty napomáhají čištění vzduchu tím, že se v místnosti přichytí na velmi malé částice přítomné ve vzduchu. Tím tyto částice získají záporný náboj a mohou se spojit s kladně nabitými částicemi, jako je prach, pyl, kouř nebo částice zvířecí srsti, a vytvořit tak větší částice. Čím jsou částice větší, tím snadněji je filtrační systém zachytí.

### Důležitá upozornění:

Ionizátor může občas vydávat zvuky znějící jako praskání nebo pukání. To je normální a dochází k tomu při vybíjení malého nánosu iontů.

Po delší době používání si můžete všimnout prachu vyskytujícího se kolem mřížek nebo panelů.

- K tomu dochází v důsledku přítomnosti záporně nabitých iontů vycházejících z výstupu vzduchu a představuje to důkaz účinnosti ionizátoru při čištění vzduchu.
- Prach můžete odstranit měkkým kartáčkem nebo čistým, navlhčeným hadříkem. Větší částice mohou být přitahovány ke kladně nabitým povrchům po celé domácnosti, například ke stěnám nebo podlahám.
- K tomu může docházet častěji v případě, že se filtr blíží ke konci své životnosti a již není schopen zachytit tak velké množství nabitých částic.
- Nadměrné množství částicek zvířecí srsti, prachu nebo kouře může snížit předpokládanou životnost filtrů a narušovat proces ionizace.

## TECHNICKÉ ÚDAJE VÝROBKU

CADR (rychlost dodávky čistého vzduchu)	Kouř 191 m <sup>3</sup> /h / 113 CFM Prach 190 m <sup>3</sup> /h / 112 CFM Pyl 205 m <sup>3</sup> /h / 121 CFM
Počet rychlostí ventilátoru	3
Úroveň hlučnosti při vysoké rychlosti	max 59 dB
Spotřeba energie	38 W

## ZAČÍNÁME

### Instalace filtru True HEPA

1. VYPNĚTE čističku vzduchu a odpojte ji od napájení.
2. Na spodní straně jednotky vyhledejte umístění krytu filtru.
3. Otočte knoflíkem proti směru hodinových ručiček, tak odstraníte kryt a odkryjete filtr (obrázek 1–2).
4. Odstraňte plastový sáček z filtru a filtr vložte zpět na místo (obrázek 3).
5. Vyrovnajte kryt filtru a otočte knoflíkem po směru hodinových ručiček, tím kryt zavřete.
6. Jednotka je vybavena jedním filtrem True HEPA 3 v 1, který vydrží až 12 měsíců, v závislosti na používání jednotky.

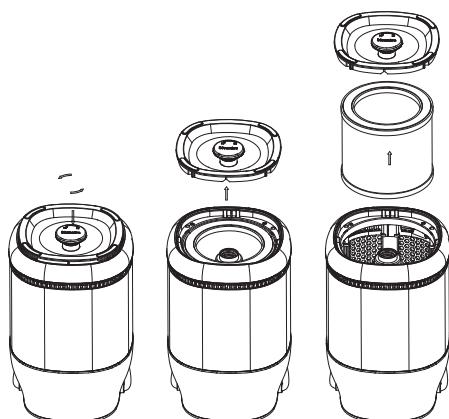











Obrázek 1



Obrázek 2

Obrázek 3

## POKYNY K PROVOZU

1. Jednotku umístěte na suchou, stabilní a pevnou plochu. Přesvědčte se, že vrchní ventilační otvor pro výstup vzduchu a mřížka pro nasávání vzduchu nejsou blokovány.
2. Napájecí adaptér zapojte do konektoru pro napájení na zadní straně základny jednotky. Zapojte napájecí adaptér do napájecí zásuvky. **Poznámka:** Kontrolky na ovládacím panelu začnou nejdříve blikat a poté zhasnou. Když je jednotka zapojena do napájení, zůstává vypínač  rozsvícený.
3. Klepnutím na vypínač  jednotku zapněte.
4. Při spuštění je zařízení v chodu s přednastavenou rychlostí ventilátoru na stupni 3.
5. Požadovanou rychlost ventilátoru zvolíte tak, že opakovaným klepáním na tlačítko ventilátoru  budete cyklovat mezi rychlostmi 1 (nízká rychlost), 2 a 3 (vysoká rychlost), dokud se nerozsvítí nastavení požadované rychlosti.
6. Chcete-li nastavit časovač na 4, 8 nebo 12 hodin, opakovaně klepejte na tlačítko časovače , dokud se nerozsvítí požadované nastavení. Po uplynutí nastavené doby se zařízení automaticky vypne. Chcete-li funkci časovače vypnout, klepejte opakovaně na tlačítko časovače, dokud kontrolky nastavení času nezhasnou.
7. Chcete-li zapnout Ionizátor, stiskněte jednou tlačítko , dokud se nerozsvítí bílá LED kontrolka vedle tlačítka. Ionizátor vypnete opětovným stisknutím tlačítka .
8. Chcete-li zapnout UV záření, stiskněte jednou tlačítko , dokud se nerozsvítí bílá LED kontrolka vedle tlačítka. UV záření vypnete opětovným stisknutím tlačítka .
9. Chcete-li zapnout noční režim, jednou klepněte na tlačítko . Tlačítko  se rozsvítí a kontrolky na ovládacím panelu zhasnou. Noční režim vypnete opětovným klepnutím na tlačítko .

**Poznámka:** V nočním režimu bude zachováno vaše předchozí nastavení rychlosti ventilátoru.

- Chcete-li zapnout noční světlo, stiskněte tlačítko . Noční světlo vypnete opětovným stisknutím tlačítka .
- Důležité:** Vždy, když jednotku nepoužíváte, vypněte ji a odpojte od napájení.

## PÉČE A ÚDRŽBA

- Před čištěním čističky vzduchu vždy jednotku vypněte a odpojte od napájení.
- Vnější povrch očistěte čistým, vlhkým hadříkem.
- Prach z horního ventilačního výstupu vzduchu lze odstranit malým, měkkým kartáčkem.
- Pokud byste chtěli vyčistit vnitřek přihrádky na filtr, použijte k otření VÝHRADNĚ suchý, měkký hadřík.

**VAROVÁNÍ:** Hlavní kryt čističky vzduchu nesmí přijít do styku s vlhkostí. NIKDY k čištění žádné části zařízení nepoužívejte čisticí prostředky, přípravky na čištění skla, leštidla nábytku, ředidla ani jiná rozpouštědla.

## JAK ČISTIT TEXTILNÍ FILTR

Je doporučeno čistit textilní filtr každé 3 měsíce, nebo když se objeví prach.

- Jednotku vypněte a vypojte ze zásuvky.
- Z tkaniny jemně vysajte prach nebo ji otřete dočista navlhčeným hadříkem.

## JAK MĚNIT FILTR TRUE HEPA

Je doporučeno měnit filtr True HEPA 3 v 1 True HEPA každých 12 měsíců, v závislosti na používání zařízení.

- Když nastane čas výměny filtru, rozsvítí se světelná kontrolka indikátoru výměny filtru  červeně.
- VYPNĚTE** čističku vzduchu a odpojte ji od napájení.
- Na spodní straně jednotky vyhledejte umístění krytu filtru.
- Otočte knoflíkem proti směru hodinových ručiček, tak odstraníte kryt a odkryjete filtr (obrázek 1–2).
- Vyjměte filtr, starý filtr zlikvidujte a vložte nový filtr (obrázek 3).
- Vyrovnejte kryt filtru a otočte knoflíkem po směru hodinových ručiček, tím kryt zavřete.
- Připojte jednotku k napájení a zapněte ji.

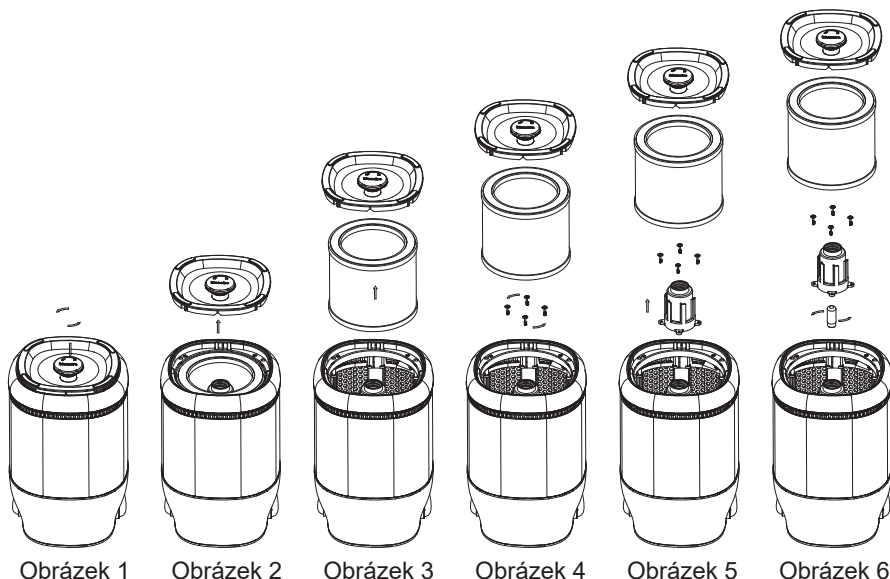

Obrázek 1

Obrázek 2



Obrázek 3

Obrázek 4

Obrázek 5

Obrázek 6



- Resetujte stav čističky vzduchu tak, že stisknete a 3 sekundy podržíte tlačítko výměny filtru . Ikona filtru  zhasne.

Nepoužívejte žádné jiné žárovky. Kontaktní informace pro objednání náhradních dílů naleznete v části „Poprodejní služby a náhradní díly“.

(Viz obrázky 1–3 v části „Instalace filtru True HEPA“).

Informace o tom, kde zakoupit náhradní filtry, naleznete na našich webových stránkách na adrese [www.breville.eu](http://www.breville.eu).

**VAROVÁNÍ:** Používejte výhradně originální filtr Breville, model BAPF70 určený speciálně pro toto zařízení. Nepoužívejte žádné jiné filtry.

## JAK VYMĚNIT UV ŽÁROVKU

Je doporučeno vyměňovat UV žárovku každých 12 měsíců.

**UPOZORNĚNÍ:** Maximální výkon UV žárovky je 3,5 W.

**VAROVÁNÍ:** Před prováděním výměny nebo údržby UV žárovky vždy odpojte napájení.

- Vypnete čističku vzduchu a odpojte ji od napájení.
- Na spodní straně jednotky vyhledejte umístění krytu filtru.
- Otočte knoflíkem proti směru hodinových ručiček, tak odstraníte kryt a odkryjete filtr (obrázek 1–2).
- Vyjměte filtr a dejte jej stranou (obrázek 3).
- Pomocí šroubováku vyšroubujte čtyři šrouby (obrázek 4–5) a vyjměte kryt UV žárovky.
- Opatrně vyjměte UV žárovku jejím otáčením proti směru hodinových ručiček (obrázek 6). Starou UV žárovku zlikvidujte.
- Nainstalujte novou žárovku jejím otáčením po směru hodinových ručiček.
- Znovu nasadte kryt UV žárovky a zašroubujte čtyři šrouby.
- Vložte zpět filtr.
- Vyrovnejte kryt filtru a otočte knoflíkem po směru hodinových ručiček, tím kryt zavřete.

**VAROVÁNÍ:** Používejte výhradně UV žárovku Breville, model BAP0041-2852 určený speciálně pro toto zařízení.

## ŘEŠENÍ PROBLÉMŮ A PODPORA

Příklady řešení problémů a odpovědi na časté dotazy najdete na webových stránkách [www.breville.eu](http://www.breville.eu).

Problém	Příčina	Řešení
Čistička vzduchu nepracuje.	Zařízení není připojeno k zásuvce.	Zkontrolujte, zda je jednotka správně připojena k napájení a zda je zásuvka funkční.
	Zařízení není zapnuté.	Přesvědčte se, že je jednotka zapnutá.
	Je použitý nesprávný napájecí adaptér.	Použijte napájecí adaptér, který je dodán s čističkou vzduchu.
	Není správně nainstalovaný filtr.	Přesvědčte se, že filtr je nainstalovaný správně.
	Kryt filtru není správně zavřený.	Zkontrolujte, zda je kryt filtru správně zavřený. To provedete tak, že kryt filtru odjistíte, znovu vyrovnáte a otočením knoflíku po směru hodinových ručiček ho zajistíte.
Snížil se průtok vzduchu.	Může být blokována mřížka nasávání vzduchu a výstup filtrovaného vzduchu.	Vypněte zařízení a odpojte ho od napájení. Odstraňte jakékoli překážky, které blokují vstupní mřížku, textilní filtr a výstup filtrovaného vzduchu.
	Filtr se blíží konci své životnosti.	Zkontrolujte stav filtrů a podle potřeby je vyměňte.
	Předem nainstalovaný filtr je krytý ochranným plastovým obalem.	Zkontrolujte, zda filtr není zakrytý plastovým obalem, plastový obal odstraňte a filtr nainstalujte zpět.
Čistička vzduchu vydává hlasitý zvuk.	Předem nainstalovaný filtr je krytý ochranným plastovým obalem.	Zkontrolujte, zda filtr není zakrytý plastovým obalem, plastový obal odstraňte a filtr nainstalujte zpět.
	Ionizátor může občas vydávat zvuky znějící jako praskání nebo pukání.	To je normální a dochází k tomu při vybíjení malého nánosu iontů.

## POPRODEJNÍ SERVIS A NÁHRADNÍ SOUČÁSTI

---

Pokud přístroj nefunguje, ale stále je v záruční lhůtě, vraťte ho prodejci a požádejte o výměnu či opravu. Při reklamaci bude vyžadován platný doklad o koupi. Pokud budete potřebovat další podporu, obraťte se na naše oddělení služeb zákazníkům.

Velká Británie: **0800 028 7154**

Španělsko: **0900 81 65 10**

Francie: **0805 542 055**.

Všechny ostatní země: **+44 800 028 7154**.

Mohou být účtovány poplatky za mezinárodní hovor. Případně nám můžete napsat na e-mailovou adresu:

**BrevilleEurope@newellco.com**.

## LIKVIDACE ODPADU

---

Odpadní elektrická zařízení by neměla být likvidována společně s domovním odpadem. Pokud je to možné, měla by být odevzdána k řádné recyklaci.

Další informace týkající se recyklace a odpadních elektrických a elektronických zařízení (OEEZ) získáte na adrese **BrevilleEurope@newellco.com**.



# DÔLEŽITÉ INFORMÁCIE TÝKAJÚCE SA BEZPEČNOSTI

## DÔKLADNE SI PREČÍTAJTE A USCHOVAJTE PRE NESKORŠIE POUŽITIE

Deti staršie ako 8 rokov, osoby so zníženými fyzickými, zmyslovými alebo mentálnymi schopnosťami a neskúsení užívatelia smie toto zariadenie používať iba pod dohľadom alebo v prípade, že boli poučení o bezpečnom používaní zariadenia a uvedomujú si riziká súvisiace s jeho použitím. Deti si nesmú so zariadením hrať. Deti smú vykonávať čistenie a údržbu zariadenia iba pod dohľadom. Ak je poškodený napájací kábel alebo zástrčka, musí príslušnú výmenu zaistiť výrobca alebo jeho servisný technik, prípadne osoba so zodpovedajúcou kvalifikáciou. Predídete tak nebezpečenstvu úrazu.

- ⚠ Pred manipuláciou so zástrčkou a pred zapnutím zariadenia sa vždy uistite, že máte suché ruky.
- ⚠ Zariadenie neumiestňujte na žiadne potenciálne horúce plochy ani do ich blízkosti (napr. plynovú či elektrickú platničku).
- ⚠ Z dôvodu ochrany pred úrazom elektrickým prúdom nikdy neponárajte žiadnu časť zariadenia ani napájacieho kábla či zástrčky do vody ani do inej kvapaliny.

- ⚠ Nikdy neumiestňujte kábel pod koberec, žiadnu časť zariadenia neumiestňujte do blízkosti otvoreného ohňa, kuchynských spotrebičov či iných vykurovacích zariadení, zamedzíte tak riziku vzniku požiaru.
- ⚠ Nikdy nenechávajte napájací kábel tak, aby visel cez okraj pracovnej dosky alebo sa dotýkal horúcich povrchov; zabráňte jeho zauzlenie, zachytenie alebo privretiu.
- ⚠ Vyvarujte sa kontaktu s akoukoľvek pohyblivou súčasťou.
- ⚠ Nepoužívajte v prostredí s výbušnými alebo horľavými výparmi.
- ⚠ Čističku vzduchu nepoužívajte vo vonkajšom prostredí. Tento výrobok je určený LEN na použitie v domácnosti, nie je určený pre komerčné ani na priemyselné použitie.
- ⚠ Pred vytiahnutím zástrčky zo zásuvky vždy zariadenie vypnite.
- ⚠ Pred čistením, vykonávaním údržby a výmenou filtrov alebo žiaroviek vždy zariadenia odpojte od prívodu napájania. Pri odpájaní jednotky od napájania vždy ťahajte za zástrčku, nie za kábel.
- ⚠ Do žiadneho otvoru jednotky nikdy nevhadzujte ani nekladajte žiadne predmety.
- ⚠ Nepoužívajte zariadenie s poškodeným káblom alebo zástrčkou. Ak nefunguje ventilátor motora, došlo k pádu jednotky alebo jej poškodeniu akýmkoľvek iným spôsobom, vráťte zariadenie výrobcovi na preskúšanie a/alebo opravu.
- ⚠ Na vrchnú časť jednotky nekladte žiadne predmety.
- ⚠ Nikdy na čistenie žiadne časti zariadenia nepoužívajte čistiace prostriedky, prípravky na čistenie skla, leštidla nábytku, riedidlá ani iné rozpúšťadlá.
- ⚠ Ak je filter pri preprave uložený vo vrecku, pred použitím vyberte filter z plastového vrečka; vrecko udržiajte mimo dosahu detí.

- ⚠ Neumiestňujte zariadenie do miest, kadiaľ sa prechádza, ani do miest, kde by o neho mohol niekto zakopnúť. Pri umiestnení zariadenia na
- ⚠ nevhodné miesto by mohlo dôjsť k zakopnutiu a pádu.
- ⚠ Súčasťou tohto zariadenia je žiarič vyžarujúci UV-C žiarenia.
- ⚠ UV-C žiarenie môže, a to aj pri malých dávkach, spôsobiť poškodenie očí a kože. Nepoužívajte UV-C žiarič mimo zariadenia.
- ⚠ Pri použití zariadenia v rozpore s určeným účelom alebo pri poškodení krytu môže dôjsť na únik nebezpečného UV-C žiarenia.
- ⚠ Pri výmene UV-C žiariča a štartéra je nutné podniknúť preventívne bezpečnostné opatrenia.
- ⚠ Pred otvorením zariadenia si prečítajte pokyny na vykonávanie údržby.
- ⚠ Pred výmenou UV-C žiariča musí byť zariadenie odpojené od napájania.
- ⚠ Zariadenie, ktoré je viditeľne poškodené, sa nesmie používať.
- ⚠ Zariadenie sa smie používať iba s dodaným odpojiteľným napájacím adaptérom.

## TÚTO PRÍRUČKU USCHOVAJTE

LEN NA POUŽITIE  
V DOMÁCNOSTI  
POZNÁMKY K VÝROBKU

### ZOZNÁMTE SA S ČISTIČKOU VZDUCHU

1. Výstup filtrovaného vzduchu
2. Ovládací panel
3. Rukoväť na prenášanie
4. Textilný filter
5. 360° mriežka nasávania vzduchu
6. Kryt filtra
7. Gombík krytu filtra

8. Filter True HEPA 3 v 1 (vrátane filtra na báze aktivovaného uhlíka a predfiltra)
9. UV kryt a žiarovka
10. Napájací adaptér

### OVLÁDACÍ PANEL A FUNKCIE ZARIADENIE



#### Vypínač pre zapnutie/vypnutie

Slúži na zapnutie alebo vypnutie jednotky.



#### Nastavenie rýchlosti ventilátora

Slúži na prepínanie rýchlosti medzi stupňami 1 (nízka rýchlosť), 2, 3 (vysoká rýchlosť).



#### UV svetlo Light Protect

Slúži na zapnutie a vypnutie UV svetla, podľa potreby.



#### Ionizátor

Slúži na zapnutie a vypnutie ionizátora, podľa potreby.



#### Indikátor výmeny filtra

Keď nastane čas výmeny filtra, indikátor sa rozsvieti na červeno.



#### Časovač

Slúži na nastavenie časovača na 4, 8 alebo 12 hodín.



#### Nočné svetlo

Slúži na zapnutie a vypnutie nočného svetla.



#### Nočný režim

Stlmí kontrolky na ovládacom paneli tak, aby ste mohli nerušene spať.

## FUNKCIA ČISTIČKY VZDUCHU

### Filter True HEPA

Vaša čistička vzduchu využíva filter True HEPA, ktorý zo vzduchu prechádzajúceho filtrom odstraňuje až 99,97% prachu prítomného vo vzduchu a čistočky peľu malé až 0,3 mikrónov a pomáha znížiť množstvo dymu, spór plesní a čistočiek zvieracej srsti.

### Predfilter

Predfilter zachytáva veľké častice prachu, vlasy, čistočky zvieracej srsti a tým prispieva na zvýšenie účinnosti a životnosti filtra.

### Filter s aktivovaným uhlíkom

Je navrhnutý tak, aby znižoval a neutralizoval pachy, pary a plyny pochádzajúce z varenia, dymu, chemikálií, zvierat aj iné nežiaduce vône či zápach.

### UV svetlo Light Protect

Chorobopodné zárodky, vírusy, baktérie, huby a plesne zachytené vo filtri sú vystavené UV žiareniu, čím sa obmedzí ich množenie.\*

\* Výsledky vychádzajú z miery mikrobiálnej redukcia vo výške 99,9 % pri jednotke nastavené na vysokú rýchlosť, sa zapnutým UV svetlom a zapnutým ionizátorom po dobu 2 hodín. Skúška vykonaná treťou stranou, laboratóriom Intertek Microbiological Laboratory v USA. Číslo správy: 104730711COL-001.

### Textilný filter

Vonkajšia tkanina filtra, ktorú je možné čistiť vysávačom, zachytáva väčšie častice a predlžuje životnosť hlavného filtra.

### Ionizátor

Toto zariadenie je vybavené funkciou ionizátora, ktorý do vystupujúceho filtrovaného vzduchu záporne nabité ióny a tým napomáha procesu čistenia vzduchu.

### Čo sú ióny?

Ióny sú nepatrné častice, ktoré nesú kladný alebo záporný náboj. Vyskytujú sa prirodzene okolo nás vo vzduchu, vo vode a v zemi. Ako kladne nabité ióny, tak aj záporne nabité ióny sú bezfarebné, bez vône či zápachu a sú úplne neškodné.

### Ako ionizátor funguje?

Záporne nabité ióny napomáhajú čisteniu vzduchu tým, že sa v miestnosti prichytí na veľmi malé častice prítomné vo vzduchu. Tým tieto častice získajú záporný náboj a môžu sa spojiť s kladne nabitými časticami, ako je prach, peľ, dym alebo čistočky zvieracej srsti, a vytvoriť tak väčšie častice. Čím sú častice väčšie, tým ľahšie ich filtračný systém zachytí.

### Dôležité upozornenie:

Ionizátor môže občas vydávať zvuky znejúce ako praskanie alebo pukanie. To je normálne a dochádza k tomu pri vybijaní malého nánosu iónov. Po dlhšej dobe používania si môžete všimnúť prachu vyskytujúceho sa okolo mriežok alebo panelov.

- K tomu dochádza v dôsledku prítomnosti záporne nabitých iónov vychádzajúcich z výstupu vzduchu a predstavuje to dôkaz účinnosti ionizátora pri čistení vzduchu.
- Prach môžete odstrániť mäkkým kefkou alebo čistou, navlhčenou handričkou. Väčšie častice môžu byť priťahované ku kladne nabitým povrchom po celej domácnosti, napríklad k stenám alebo podlahám.
- K tomu môže dochádzať častejšie v prípade, že sa filter blíži ku koncu svojej životnosti a už nie je schopný zachytiť tak veľké množstvo nabitých častíc.
- Nadmerné množstvo čistočiek zvieracie srsti, prachu alebo dymu môže znížiť predpokladanú životnosť filtrov a narušovať proces ionizácie.

## TECHNICKÉ ÚDAJE VÝROBKU

CADR (rýchlosť dodávky čistého vzduchu)	Dym 191 m <sup>3</sup> /h / 113 CFM Prach 190 m <sup>3</sup> /h / 112 CFM Peľ 205 m <sup>3</sup> /h / 121 CFM
Počet rýchlostí ventilátora	3
Úroveň hlučnosti pri vysokej rýchlosti	max 59 dB
Spotreba energie	38 W

## ZAČÍNAME

### Inštalácia filtrov True HEPA

1. VYPNITE čističku vzduchu a odpojte ju od napájania.
2. Na spodnej strane jednotky vyhľadajte umiestnenie krytu filtra.
3. Otočte gombíkom proti smeru hodinových ručičiek, tak odstránite kryt a odkryjete filter (obrázok 1–2).
4. Odstráňte plastové vrečko z filtra a filter vložte späť na miesto (obrázok 3).
5. Vyrovnajte kryt filtra a otočte gombíkom v smere hodinových ručičiek, tým kryt zatvoríte.
6. Jednotka je vybavená jedným filtrom True HEPA 3 v 1, ktorý vydrží až 12 mesiacov, v závislosti od používania jednotky.

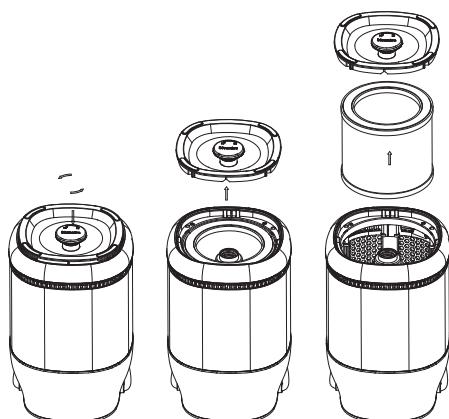











Obrázok 1



Obrázok 2

Obrázok 3

## POKYNY K PREVÁDZKE

1. Jednotku umiestnite na suchú, stabilnú a pevnú plochu. Presvedčte sa, že vrchný ventilačný otvor pre výstup vzduchu a mriežka na nasávanie vzduchu nie sú blokované.
2. Napájací adaptér zapojte do konektora pre napájanie na zadnej strane základne jednotky. Zapojte napájací adaptér do napájacej zásuvky.  
**Poznámka:** Kontrolky na ovládacom paneli začnú najskôr blikať a potom zhasnú. Keď je jednotka zapojená do napájania, zostáva vypínač  rozsvietený.
3. Kliknutím na vypínač  jednotku zapnite.
4. Pri spustení je zariadenie v chode s prednastavenou rýchlosťou ventilátora na stupni 3.
5. Požadovanú rýchlosť ventilátora zvolíte tak, že opakovaným klepaním na tlačidlo ventilátora  budete cyklovať medzi rýchlosťami 1 (nízka rýchlosť), 2 a 3 (vysoká rýchlosť), kým sa nerozsvieti nastavenie požadovanej rýchlosti.
6. Ak chcete nastaviť časovač na 4, 8 alebo 12 hodín, opakovane klepte na tlačidlo časovača , kým sa nerozsvieti požadované nastavenie. Po uplynutí nastavenej doby sa zariadenie automaticky vypne. Ak chcete funkciu časovača vypnúť, klepte opakovane na tlačidlo časovača, kým kontrolky nastavenie času nezhasnú.
7. Ak chcete zapnúť Ionizátor, stlačte raz tlačidlo , kým sa nerozsvieti biela LED kontrolka vedľa tlačidla. Ionizátor vypnete opätovným stlačením tlačidla .
8. Ak chcete zapnúť UV žiarenie, stlačte raz tlačidlo , kým sa nerozsvieti biela LED kontrolka vedľa tlačidla. UV žiarenie vypnete opätovným stlačením tlačidla .
9. Ak chcete zapnúť nočný režim, raz kliknite na tlačidlo . Tlačidlo  sa rozsvieti a kontrolky na ovládacom paneli zhasnú. Nočný režim vypnete opätovným kliknutím na tlačidlo .

**Poznámka:** V nočnom režime bude zachované vaše predchádzajúce nastavenia rýchlosti ventilátora.

10. Ak chcete zapnúť nočné svetlo, stlačte tlačidlo . Nočné svetlo vypnete opätovným stlačením tlačidla .
11. Dôležité: Vždy, keď jednotku nepoužívate, vypnite ju a odpojte od napájanie.

## STAROSTLIVOSŤ A ÚDRŽBA

- Pred čistením čističky vzduchu vždy jednotku vypnite a odpojte od napájanie.
- Vonkajší povrch očistite čistou, vlhkou handričkou.
- Prach z horného ventilačného výstupu vzduchu je možné odstrániť malou, mäkkou kefkou.
- Ak by ste chceli vyčistiť vnútro priehradky na filter, použite na utretie VÝHRADNE suchá, mäkká handrička.

**VAROVANIE:** Hlavný kryt čističky vzduchu nesmie prísť do styku s vlhkosťou. NIKDY na čistenie žiadnej časti zariadenia nepoužívajte čistiace prostriedky, prípravky na čistenie sklá, leštidlá nábytku, riedidlá ani iné rozpušťadlá.

## AKO ČISTIŤ TEXTILNÝ FILTER

Odporúča sa čistiť textilný filter každé 3 mesiace, alebo keď sa objaví prach.

1. Jednotku vypnite a vypojte zo zásuvky.
2. Z tkaniny jemne vysajte prach alebo ju utrite dočista navlhčenou handričkou.



## AKO MENIŤ FILTER TRUE HEPA

Odporúča sa meniť filter True HEPA 3 v 1 True HEPA každých 12 mesiacov, v závislosti na používanie zariadenia.

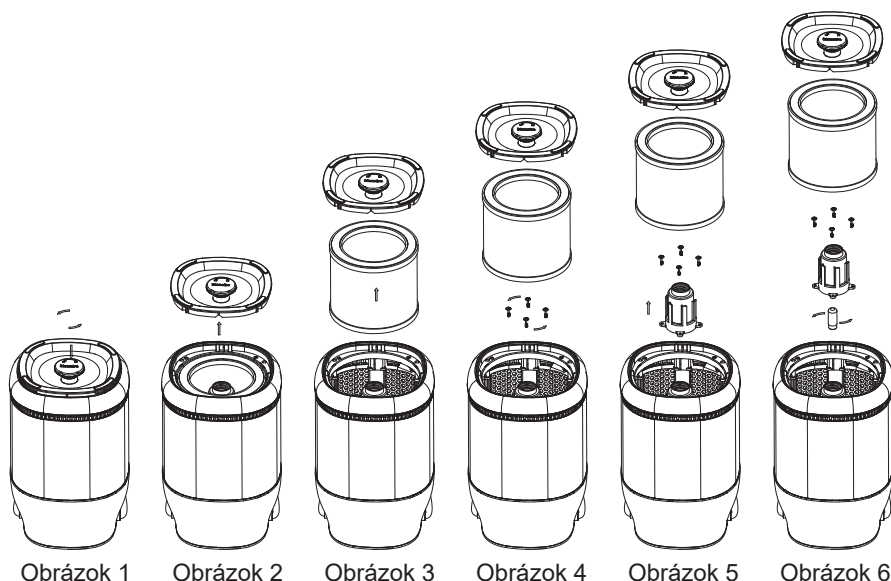
1. Keď nastane čas výmeny filtra, rozsvieti sa svetelná kontrolka indikátora výmeny filtra  na červeno.
2. VYPNITE čističku vzduchu a odpojte ju od napájania.
3. Na spodnej strane jednotky vyhľadajte umiestnenie krytu filtra.
4. Otočte gombíkom proti smeru hodinových ručičiek, tak odstránite kryt a odkryjete filter (obrázok 1–2).
5. Vyberte filter, starý filter zlikvidujte a vložte nový filter (obrázok 3).
6. Vyrovajte kryt filtra a otočte gombíkom v smere hodinových ručičiek, tým kryt zatvorte.
7. Pripojte jednotku k napájaniu a zapnite ju.





8. Resetujte stav čističky vzduchu tak, že stlačíte a 3 sekundy podržíte tlačidlo výmeny filtra . Ikona filtra  zhasne.

(Pozri obrázky 1–3 v časti „Inštalácia filtra True HEPA“).

Informácie o tom, kde zakúpiť náhradné filtre, nájdete na našich webových stránkach na adrese [www.breville.eu](http://www.breville.eu).

**VAROVANIE:** Používajte výhradne originálne filter Breville, model BAPF70 určený špeciálne pre toto zariadenie. Nepoužívajte žiadne iné filtre.

## **AKO VYMENIŤ UV ŽIAROVKU**

Odporúča sa vymieňať UV žiarovku každých 12 mesiacov.

**UPOZORNENIE:** Maximálny výkon UV žiarovky je 3,5 W.

**VAROVANIE:** Pred vykonávaním výmeny alebo údržby UV žiarovky vždy odpojte napájanie.

1. Vypnite čističku vzduchu a odpojte ju od napájania.
2. Na spodnej strane jednotky vyhľadajte umiestnenie krytu filtra.
3. Otočte gombíkom proti smeru hodinových ručičiek, tak odstránite kryt a odkryjete filter (obrázok 1–2).
4. Vyberte filter a dajte ho stranou (obrázok 3).
5. Pomocou skrutkovača vyskrutkujte štyri skrutky (obrázok 4–5) a vyberte kryt UV žiarovky.
6. Opatrne vyberte UV žiarovku jej otáčaním proti smeru hodinových ručičiek (obrázok 6). Starú UV žiarovku zlikvidujte.
7. Nainštalujte novú žiarovku jej otáčaním v smere hodinových ručičiek.
8. Znovu nasadte kryt UV žiarovky a zaskrutkujte štyri skrutky.
9. Vložte späť filter.
10. Vyrovnajte kryt filtra a otočte gombíkom v smere hodinových ručičiek, tým kryt zatvorte.

**VAROVANIE:** Používajte výhradne UV žiarovku Breville, model BAP0041-2852 určený špeciálne pre toto zariadenie.

Nepoužívajte žiadne iné žiarovky. Kontaktné informácie pre objednanie náhradných dielov nájdete v časti „Popredajné služby a náhradné diely“.

## RIEŠENIE PROBLÉMOV A PODPORA

Príklady riešenia problémov a odpovede na časté otázky nájdete na webových stránkach [www.breville.eu](http://www.breville.eu).

Problém	Príčina	Riešenie
Čistička vzduchu nepracuje.	Zariadenie nie je pripojené k zásuvke.	Skontrolujte, či je jednotka správne pripojená k napájaniu a či je zásuvka funkčná.
	Zariadenie nie je zapnuté.	Presvedčte sa, že je jednotka zapnutá.
	Je použitý nesprávny napájací adaptér.	Použite napájací adaptér, ktorý je dodaný s čističkou vzduchu.
	Nie je správne nainštalovaný filter.	Presvedčte sa, že filter je nainštalovaný správne.
	Kryt filtra nie je správne zatvorený.	Skontrolujte, či je kryt filtra správne zatvorený. To urobíte tak, že kryt filtra odistíte, znovu vyrovnáte a otočením gombíka v smere hodinových ručičiek ho zaistíte.
Znížil sa prietok vzduchu.	Môže byť blokována mriežka nasávanie vzduchu a výstup filtrovaného vzduchu.	Vypnite zariadenie a odpojte ho od napájanie. Odstráňte akékoľvek prekážky, ktoré blokujú vstupnú mriežku, textilný filter a výstup filtrovaného vzduchu.
	Filter sa blíži konci svojej životnosti.	Skontrolujte stav filtrov a podľa potreby ich vymeňte.
	Vopred nainštalovaný filter je krytý ochranným plastovým obalom.	Skontrolujte, či filter nie je zakrytý plastovým obalom, plastový obal odstráňte a filter nainštalujte späť.
Čistička vzduchu vydáva hlasný zvuk.	Vopred nainštalovaný filter je krytý ochranným plastovým obalom.	Skontrolujte, či filter nie je zakrytý plastovým obalom, plastový obal odstráňte a filter nainštalujte späť.
	Ionizátor môže občas vydávať zvuky znejúce ako praskanie alebo pukanie.	To je normálne a dochádza k tomu pri vybijaní malého nánosu iónov.

## POPREDAJNÉ SLUŽBY A NÁHRADNÉ DIELY

---

Ak prístroj nefunguje, ale stále je v záručnej lehote, vráťte ho predajcovi a požiadajte o výmenu či opravu. Pri reklamácií bude vyžadovaný platný doklad o kúpe. Ak budete potrebovať ďalšie podporu, obráťte sa na naše oddelenie služieb zákazníkom.

Veľká Británia: **0800 028 7154**

Španielsko: **0900 81 65 10**

Francúzsko: **0805 542 055**.

Všetky ostatné krajiny: **+44 800 028 7154**.

Môžu byť účtované poplatky za medzinárodný hovor. Prípadne nám môžete napísať na e-mailovú adresu:

**BrevilleEurope@newellco.com**

## LIKVIDÁCIA ODPADU

---

Odpadové elektrické zariadenia by nemali byť likvidovaná spoločne s domovým odpadom. Pokiaľ je to možné, mala by byť odovzdaná k riadnej recyklácii.

Ďalšie informácie týkajúce sa recyklácie a odpadových elektrických a elektronických zariadenia (OEEZ) získate na adrese **BrevilleEurope@newellco.com**.



# Breville®

Jarden Consumer Solutions (Europe) Limited  
5400 Lakeside, Cheadle Royal Business Park,  
Cheadle, SK8 3GQ, United Kingdom  
Newell Poland Services Sp. z o.o.,  
Plac Andersa 7, Poznan, 61-894, Poland.  
e-mail: BrevilleEurope@newellco.com

Telephones:

United Kingdom: 0800 028 7154

Spain: 0900 81 65 10

France: 0805 542 055

For all other countries, please call +44 800 028 7154.

International rates may apply.



© 2022 Jarden Consumer Solutions (Europe) Limited. All rights reserved.

Jarden Consumer Solutions (Europe) Limited, 5400 Lakeside, Cheadle Royal Business Park, Cheadle, Cheshire, SK8 3GQ, United Kingdom. Newell Poland Services Sp. z o.o., Plac Andersa 7, Poznan, 61-894, Poland. Jarden Consumer Solutions (Europe) Limited and Newell Poland Services Sp. z o.o. are subsidiaries of Newell Brands Inc. The product you buy may differ slightly from the one shown on this carton due to continuing product development.

Made in China.